

2023

Span International

محصولات

مدیریت شرکت Foshan Zhongcheng

محدود مسئولیت با تامین، زنجیره

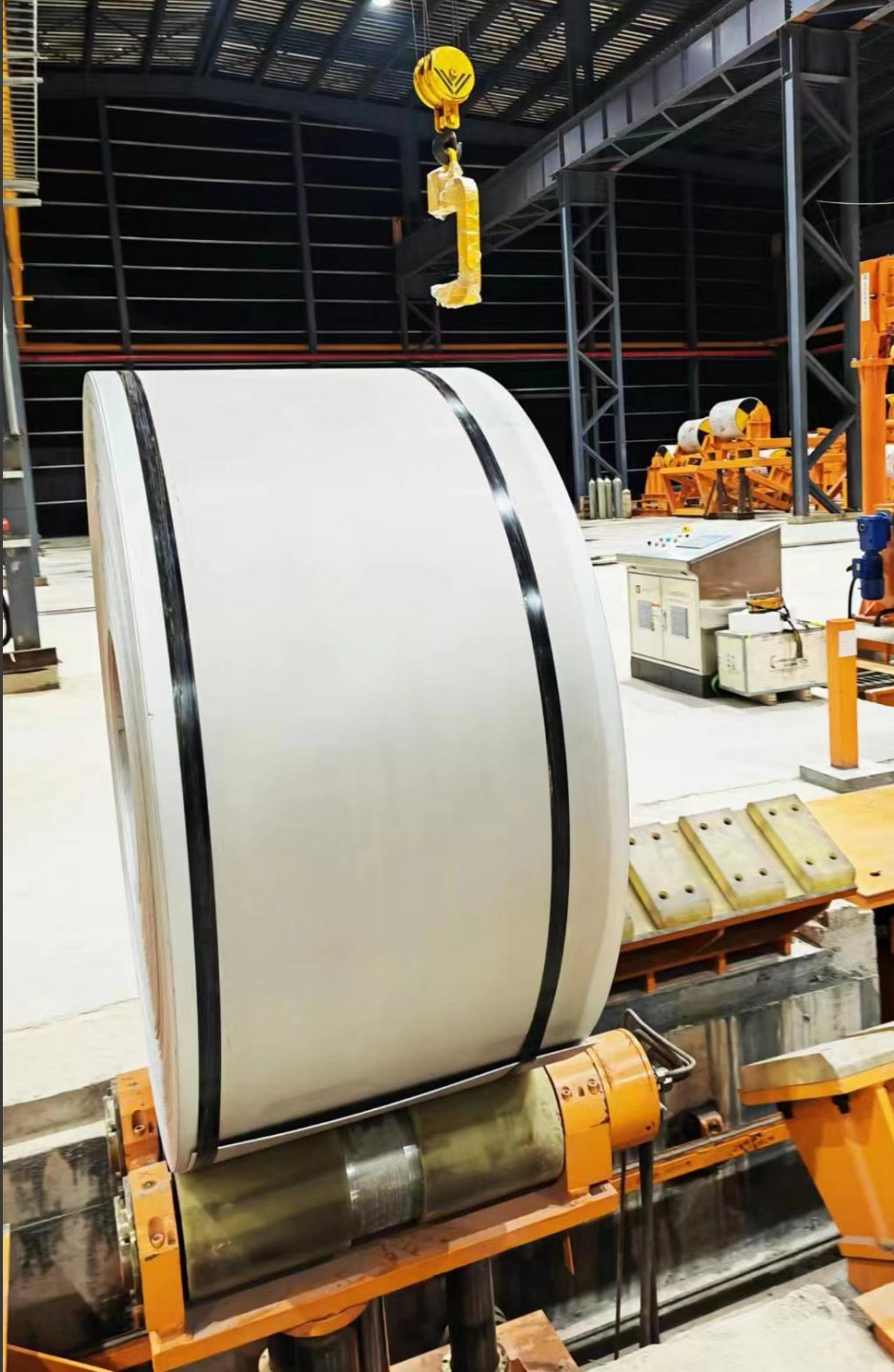

گرم نورد کویل

فولاد درجه



200#: 201 202

300#: 301, 304, 304L, 309, 310, 310S, 316, 316L, 321

400#: 409, 410, 410S, 420, 430, 439, 443

مشخصات



سفارشی : 3-16mm, 16-100mm ; ضخامت

سفارشی : 690mm, 730mm ; عرض

محصول از استفاده



سقف، اشپزخانه، اسانسور، معماری، خارجی، و داخلی دکوراسیون
سازی کشتی سقف، های سازه تبلیغاتی، های پلاک کابینت،



سرد نورد کویل

فولاد درجه



200#: 201 202

300#: 301, 304, 304L, 309, 310, 310S, 316, 316L, 321

400#: 409, 410, 410S, 420, 430, 439, 443

مشخصات



سفارشی : ضخامت : 0.3-4mm

سفارشی : عرض : 690mm, 730mm

محصول از استفاده:



سقف، اشپزخانه، اسانسور، معماری، خارجی، و داخلی دکوراسیون
سازی کشتی سقف، های سازه تبلیغاتی، های پلاک کابینت،

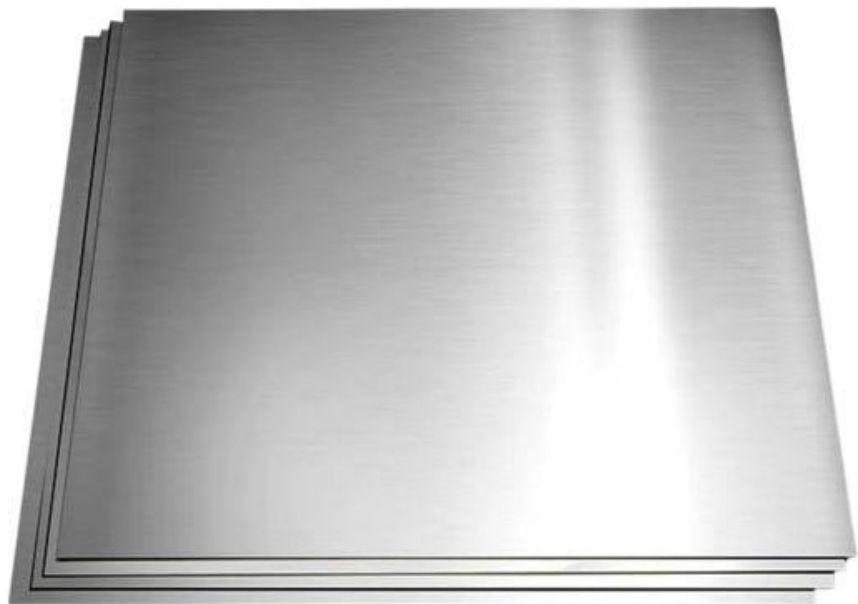

سرد نورد صفحه کل

فولاد درجه



200#: 201 202

300#: 301, 304, 304L, 309, 310, 310S, 316, 316L, 321

400#: 409, 410, 410S, 420, 430, 439, 443

مشخصات



سفارشى : 0.3-4mm ; ضخامت

سفارشى : 690mm, 730mm ; عرض

محصول از استفاده:



سقف، اشپزخانه، اسانسور، معماری، خارجی، و داخلی دکوراسیون
سازی کشتی سقف، های سازه تبلیغاتی، های پلاک کابینت،





گرد های لوله

طولانی دور فولاد نوع یک زنگ ضد فولاد گرد لوله نفت، در ای گسترده طور به عمدتا که است توخالی سبک، صنایع غذایی، مواد پزشکی، شیمیایی، مواد صنعتی انتقال لوله خطوط سایر و ابزار و الات ماشین بر علاوه .شود می استفاده مکانیکی ساختاری اجزای و است، یکسان پیچشی و خمشی مقاومت که هنگامی این، در ای گسترده طور به بنابراین است، تر سبک ان وزن می استفاده مهندسی های سازه و ماشین قطعات تولید شود.



مربع لوله

فولاد از توخالی طولانی نوار یک زنگ ضد فولاد مربع لوله می نامیده مربع لوله بنابراین است، مربع مقطع زیرا است، و مکانیکی قطعات تولید در ای گسترده طور به این .شود ای گسترده طور به زیرا شود می استفاده مهندسی های سازه گاز نفت، مانند مایعات حمل برای لوله خط یک عنوان به و شود می استفاده غیره و بخار سنگ، زغال گاز اب، طبیعی، سازه و مکانیکی قطعات تولید در ای گسترده طور به همچنین و شدن خم هنگام در ان سبک وزن دلیل به مهندسی های است یکسان پیچشی مقاومت.

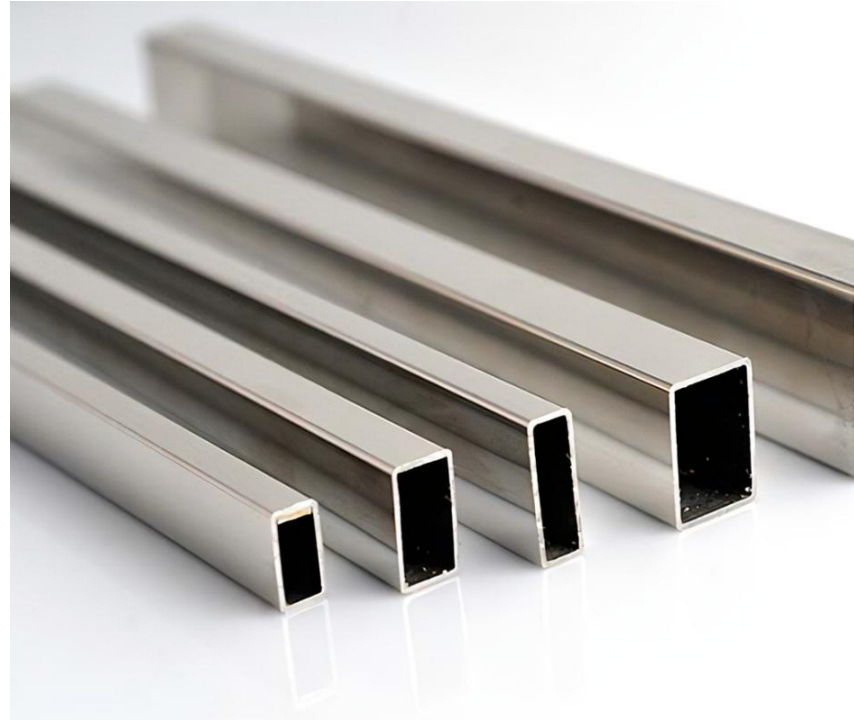

درز بدون های لوله

از طولانی نوار یک زنگ ضد فولاد درز بدون لوله محیط اطراف در اتصالات بدون و توخالی بخش با فولاد میلی 0.2 تا تواند می ان خارجی و داخلی قطر .است و شدن خم از اطمینان که حالی در باشد، دقیق متر طور به بنابراین است، سبک وزن پیچشی، مقاومت تولید مایعات، حمل برای لوله خطوط در ای گسترده قطعات هیدرولیک، تجهیزات مکانیکی، های سازه .شود می استفاده غیره و فولادی استین خودرو،



مویرگی

در مقاومت خوب، پذیری انعطاف با ساختمانی مصالح بالا، حرارت درجه برابر در مقاومت خوردگی، برابر و اب ضد کششی، مقاومت سایش، برابر در مقاومت حفاظت در این . عالی الکترومغناطیسی محافظ خواص ابزار های مویرگ از حفاظت الکتریکی، مدار های ایمنی با بالا ولتاژ نوری های کابل داخلی پشتیبانی و حرارتی شود می استفاده تو خالی هسته



میله

یا و گرم نورد زنگ، ضد فولاد شمش از که است این شش فولاد تخت، میله مربع، میله گرد، های میله جعلی، طور به این . است شده ساخته ضلعی هشت فولاد و ضلعی کشتی اشپزخانه، وسایل و افزار سخت در ای گسترده برق، غذایی، مواد دارو، الات، ماشین پتروشیمی، سازی، فضا هوا ای، هسته انرژی ساختمان، دکوراسیون انرژی، شود می استفاده صنایع سایر و نظامی ،

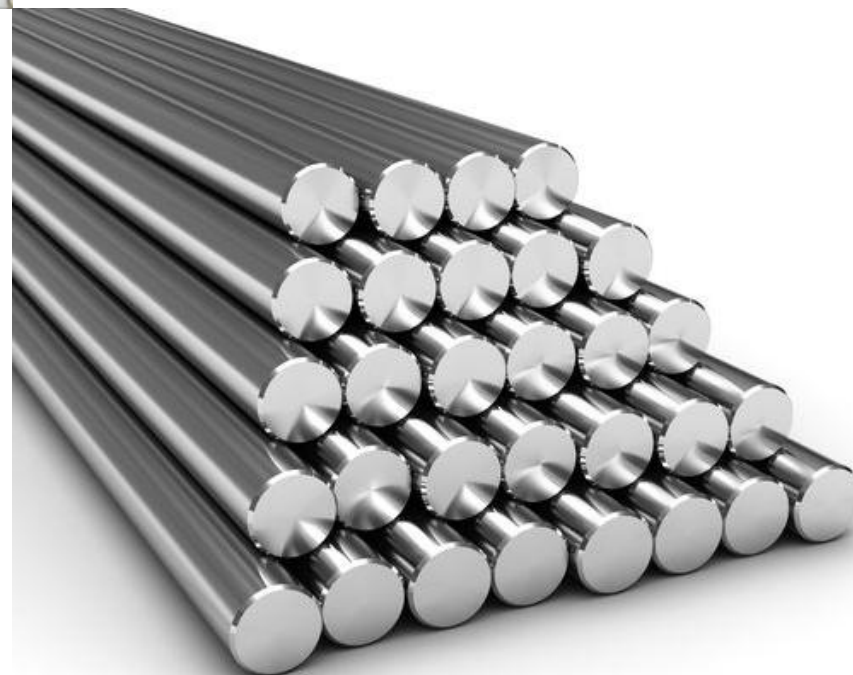

پانچ لیزری های لوله

یکنواخت، های سوراخ دارای لیزری پانچ لوله شبکه خوب، فیلتراسیون اسان، شکل تغییر صاف، مش سطح درجه برابر در مقاومت و خوردگی برابر در مقاومت در ای گسترده طور به این . است بالا حرارت و غذایی مواد دارویی، روغن، استر، پلی فیلتراسیون شود می استفاده شیمیایی فیبر محصولات نوشیدنی،

لوله مشخصات

فولاد درجه

200#: 201 202

300#: 301, 304, 304L, 309, 310, 310S, 316, 316L, 321

400#: 409, 410, 410S, 420, 430, 439, 443

مشخصات

عدد / کیلوگرم : واحد

سفارشی : طول 6000mm

پایان : 500#-600#

محصول از استفاده

سقف، اشپزخانه، اسانسور، معماری، خارجی، و داخلی دکوراسیون
سازي کشتي سقف، های سازه تبلیغاتی، های پلاک کابینت،



规格 厚度	0.50	0.55	0.60	0.70	0.80	0.90	1.10	1.40	1.85	2.4	2.8
19	1.38	1.52	1.65	1.91	2.19	2.43	2.94	3.68	4.74		
20	1.46	1.60	1.74	2.01	2.30	2.57	3.10	3.89	5.13		
22	1.61	1.76	1.92	2.23	2.56	2.84	3.44	4.31	5.57		
25	1.83	2.01	2.19	2.54	2.93	3.24	3.93	4.93	6.40	8.10	
28	2.06	2.26	2.46	2.86	3.25	3.65	4.42	5.56	7.23	9.18	
30	2.20	2.42	2.64	3.06	3.49	3.91	4.75	5.98	7.97	9.90	
31.8	2.34	2.57	2.80	3.25	3.74	4.16	5.05	6.36	8.45	10.61	12.21
35	2.58	2.83	3.08	3.59	4.08	4.59	5.57	7.03			
38	2.80	3.08	3.35	3.90	4.47	4.99	6.07	7.65	9.74	12.76	14.73
48	3.55	3.90	4.25	4.95	5.64	6.34	7.71	9.75	12.16	16.35	18.91
51	3.76	4.13	4.50	5.24	6.01	6.71	8.17	10.33	13.18	17.43	20.17
60	4.45	4.89	5.33	6.20	7.08	7.95	9.68	12.26	15.66	20.66	23.93
63	4.67	5.13	5.60	6.52	7.50	8.35	10.18	12.88	16.46		
76	5.64	6.20	6.76	7.88	9.06	10.10	12.31	15.60	19.96	26.40	30.63
89		7.27	7.92	9.24	10.58	11.85	14.45	18.32	23.46	31.06	36.07
102			9.06	10.56	12.05	13.55	16.58	21.04	28.42	35.72	41.51
114							18.56	23.56	31.83	40.03	46.53
10×20	1.41	1.55	1.70	1.98	2.26	2.54	3.11	3.96			
15×15	1.41	1.55	1.70	1.98	2.26	2.54	2.11	3.96			
19×19	1.79	1.97	2.15	2.51	2.82	3.22	3.94	5.01			
25×13	1.79	1.97	2.15	2.51	2.86	3.22	3.94	5.01			
25×25	2.36	2.59	2.83	3.30	3.73	4.24	5.18	6.59	8.71	10.56	
28×28	2.64	2.90	3.17	3.69	4.22	4.75	5.80	7.39			
38×25	2.97	3.26	3.56	4.15	4.71	5.34	6.53	8.31	10.98	13.53	
30×15	2.12	2.33	2.54	2.97	3.39	3.82	4.66	5.93			
30×20	2.36	2.59	2.83	3.30	3.76	4.24	5.18	6.59			
30×30	2.83	3.11	3.39	3.96	4.47	5.09	6.22	7.91	10.46	12.84	14.82
38×38	3.58	3.94	4.30	5.01	5.71	6.44	7.88	10.02	12.70	16.50	19.08
40×20	2.82	3.10	3.39	3.95	4.52	5.08	6.21	7.91	10.45		
40×40	3.76	4.14	4.52	5.27	6.02	6.78	8.28	10.55	13.94		
50×25	3.53	3.89	4.24	4.95	5.62	6.36	7.77	9.89	13.07	16.27	19.78
50×50	4.71	5.18	5.65	6.59	7.50	8.48	10.36	13.19	17.43	31.12	36.14
60×40	4.71	5.18	5.65	6.59	7.50	8.48	10.36	13.19	17.43	22.61	26.38
60×60	5.66	6.22	6.78	7.92	9.04	10.18	12.38	30.94	21.16	26.55	30.81
75×45	5.65	6.22	6.78	7.91	9.06	10.17	12.43	15.83	20.91	27.12	30.81
80×40			6.78	7.92	8.94	10.18	12.44	15.82	20.90	26.55	30.81
80×80			9.04	10.55	12.06	13.56	16.58	21.10	27.88	35.69	41.47
95×45				9.23	10.58	11.87	14.51	18.46	24.40	31.12	36.14
100×50							15.54	19.78	26.14	33.14	38.81
100×100							20.76	26.36	35.63	44.83	52.13

ماشینکاری زنک ضد فولاد

- مخازن سرد، نورد مواد برای کلی طور به :اولیه سطح
شود می استفاده غیره و شیمیایی صنایع تجهیزات صنعتی،
- سفید ای نقره درخشش سطح است، نرم مواد :بلانت سطح
خودرو، اجزای مانند نقاشی عمیق پردازش برای که است
شود می استفاده غیره و اب های لوله
- سطح آسیاب، دوباره برای اسان صاف، سطح :مات
و کارد مانند شود، می استفاده ای گسترده طور به تر، روشن
غیره؛ و ساختمانی، مصالح چنگال،
- خطوط دارای و است بهتر براق :درشت ماسه و شن
دکوراسیون مواد ساخت برای این .است ناپیوسته درشت
اشپزخانه تجهیزات و الکتریکی محصولات خارجی، و داخلی
شود می استفاده

- دارای و است خوب براق :خوب ماسه و شن
حمام، در استفاده مورد .است ناپیوسته درشت خطوط
محصولات خارجی، و داخلی دکوراسیون مواد
و غذایی تجهیزات و اشپزخانه تجهیزات الکتریکی،
غیره؛
- الگوهای تولید برای مداوم زنی سنگ :پشم سطح
اسانسور معماری، دکوراسیون برای عمدتاً زنی، سنگ
شود می استفاده غیره و ها پانل ساختمان، های درب ،
- بازتاب و است خوب سطح براق :روشن سطح
اینه، خانگی، لوازم در این .اینه سطح مانند دارد، بالایی
می استفاده غیره و تزئینی مواد اشپزخانه، تجهیزات
شود

سیم طراحی فرایند

اثر چندین دارای کلی طور به زنگ ضد فولادی سیم طراحی الگوی. نایلون الگوی برف، الگوی مستقیم، سیم الگوی: است است پایین به بالا از وقفه بدون الگوی یک مستقیم ابریشمی و عقب به توان می را ثابت سیم کشش دستگاه کار قطعه و است، ترین محبوب از یکی برف دانه. کرد منتقل جلو کاغذ با تواند می که منظم، طور به نقاط از کمی از متشکل با خطوط از نایلون الگوی. آورد دست به حشرات سنباده نایلون چرخ که انجا از و است شده تشکیل مختلف های طول برای را ناهموار قطعات تواند می است، نرم بافت دارای. کند خرد نایلون الگوی به رسیدن.

برف دانه الگوی

از پس شود، می نامیده خامه نیز سیم نقاشی زنگ ضد فولاد سطح روی بر سطح درمان ای رشته بافت اثر یک تا شد خواهد تکمیل دقیق مشاهده ان، مات سطح دهد، تشکیل را سطح در بافت از اثری که ببیند تواند می دست لمس با اما دارد، وجود زنگ ضد فولاد، کند نمی احساس را ناهموار سطح،

رگه

از دایره یک از سطح ماسه و شن الگوی شده تشکیل دور راه از ماسه و شن الگوهای از نامنظم الگوی یک نزدیک بخش و است، سر نامنظم نوسان توسط که است مشخصات عدم سپس و راست، و چپ پایین، و بالا زنی سنگ این سطح. است زمین امیزی رنگ و ابرکاری است بالا نیز تولید الزامات و است مات بافت



لیزر زدن مش

شده ساخته مش محصول یک زنگ ضد فولاد زدن مش
یک به توجه با بالا کیفیت با زنگ ضد فولاد کویل از
پانچ دستگاه یک روی بر مداوم زدن مش و خاص قالب
انواع مختلف، های استفاده به توجه با است دقیق CNC
الگوهای و شده، ساخته توان می را سوراخ مختلف
کاربر نیاز به توجه با تواند می نیز شکل خاص سوراخ
قابلیت و صدا کاهش قوی، شوک جذب این سفارشی
رطوبت برابر در مقاوم بسیار این است فیلتراسیون
کند کار اب محیط یک در تواند می و است.



اب امواج

اب امواج اثر زنگ، ضد فولادی مواد در
و تر ظریف ان نور بازتاب و است شده ساخته
می این بود خواهد اینه بازتاب از تر ملایم
در مقاومت استحکام، عملکرد الزامات تواند
و خوردگی برابر در مقاومت ضربه، برابر
می و کند برآورده را رنگ برابر در مقاومت
مرطوب، مناطق و بیرونی دیوارهای در تواند
سازی محوطه مناطق توالت، نما، پرده دیوارهای
شود استفاده دیگر های مکان و اب پرده



لغزش ضد خطوط

با ذرات لغزش ضد + چسبنده مواد از ترکیبی
که رسید می تصویب به هوا و اب شدید مقاومت
لایه یک تواند می بلکه است، لغزش ضد تنها نه
و اب برابر در مقاومت با لغزش ضد لایه از
از پس فولادی صفحه سطح روی بر بالا هوا
که طوری به دهد، تشکیل ساز و ساخت اتمام
در مقاومت خواص دارای فولادی ورق سطح
و اب برابر در مقاومت هوا، و اب برابر
است خوردگی برابر در مقاومت

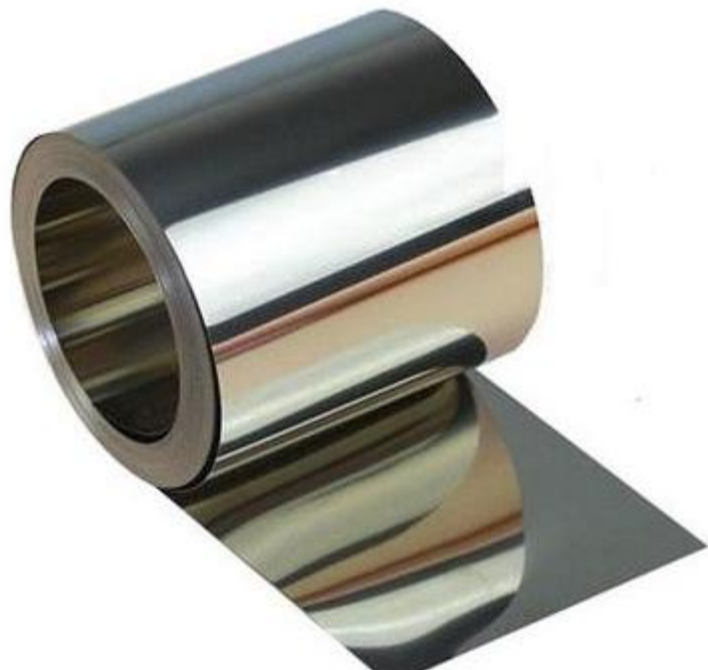

8K آینه

روی بر شود، می شناخته آینه پانل عنوان به همچنین ،8K تجهیزات طریق از دوغاب با زنگ ضد فولاد صفحه سطح عنوان به صفحه سطح روشنایی که طوری به جلا، پرداخت دارای 8K مدیره هیئت حال، عین در است روشن آینه یک است بالا مکانیکی خواص و قوی خوردگی برابر در مقاومت سقف سالن، دیواری های پانل دکوراسیون برای تواند می و خودرو، جعبه های پانل اسانسور، محفظه های پانل ها، تخته و شود استفاده غیره و تابلوها ساختمان، دکوراسیون .شود می استفاده دیوارها تزئین برای کلی طور به 8K های

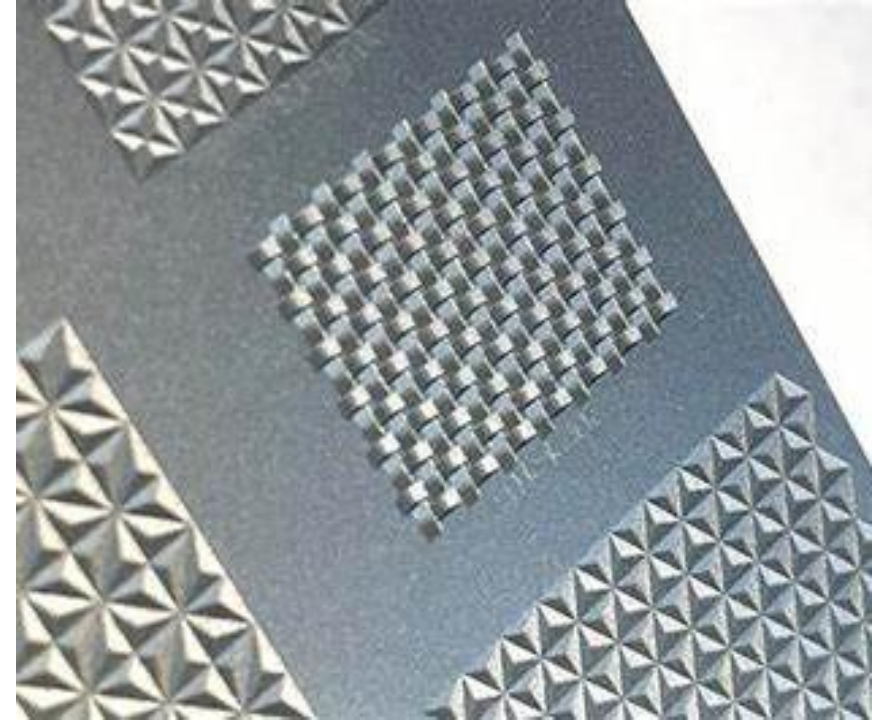

زنگ ضد فولاد ابرکاری

طولانی مدت برای رنگ سطح لایه داد، قرار 8K روشنایی مختلف زوایای با رنگ و شود نمی محو 200 دمای تواند می رنگ سطح لایه و کند می تغییر خوردگی برابر در مقاومت و کند تحمل را $^{\circ}C$ است عمومی زنگ ضد فولاد از بهتر نمک اسپری برابر در مقاومت و سایش برابر در مقاومت و پوشش فویل لایه عملکرد معادل 8K صفحه خراش توسط 8K تخته که هنگامی است طلا با شده داده ببند نمی اسید رنگ لایه شود، می خم درجه 90



زنگ ضد فولاد برجسته الگوی

نامیده کاری مثبت تواند می همچنین سازی برجسته صفحه سطح روی بر ها غلطک از استفاده به شود، اشاره محدب و مقعر الگوهای اعمال برای پایین کلی طور به زنگ ضد فولاد برجسته صفحه دارد، تزئینی اسانسور دیوارهای مترو، های اتومبیل برای و ساختمان پرده دیوارهای ساختمان، دکوراسیون ، خوردگی، برابر در مقاومت با است، مناسب غیره تزئینی اثر سایش، برابر در مقاوم و خراش ضد غیره و انگشت اثر ضد قوی،

خم CNC زنگ ضد فولاد

- پشتیبانی سازی سفارشی
- نیست اسان خوردگی
- نیست اسان شکل تغییر
- پایدار عملکرد
- بزرگ تحمل ظرفیت
- منظوره چند اشکال

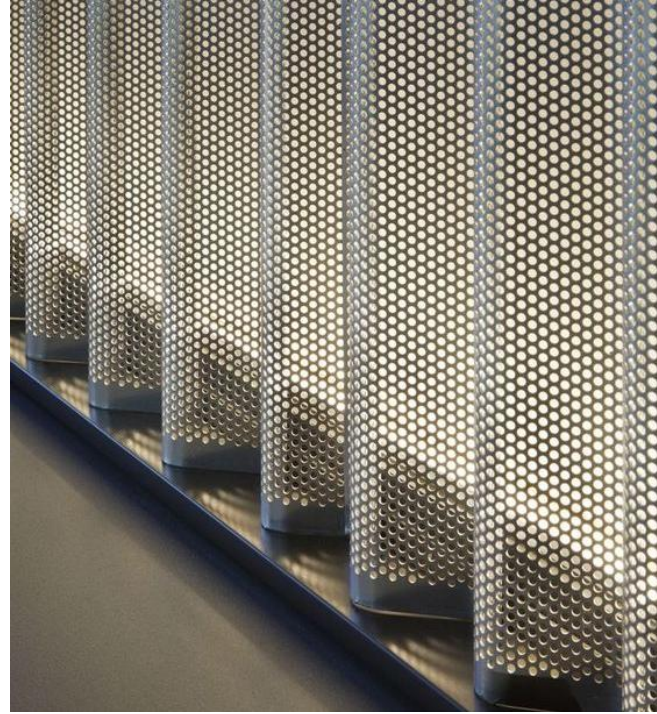

محصولات زنگ ضد فولاد رسید پایان به

مواد پردازش مانند است، مهم صنایع از بسیاری برای بهداشتی شرایط راحتی به باید سطوح آن در که شیمیایی، مواد و کردن دم پذیرایی، غذایی، آن در که شیمیایی، کننده تمیز مواد با اغلب و شود تمیز روزانه صورت به است مواد بهترین زنگ ضد فولاد.

با شوند، می نوشته اغلب زنگ ضد فولادی سطوح عمومی، های مکان در ویژگی که شوند، شسته توانند می آنها که است این مهم ویژگی یک حال، این کردن تمیز هنگام است الومینیوم روی بر زنگ ضد فولاد از توجهی قابل شود، تمیز زنگ ضد فولاد خطوط امتداد در باید زنگ، ضد فولاد سطح هستند طرفه یک سطحی پردازش خطوط از برخی زیرا.

که هایی زمینه سایر یا ها بیمارستان در استفاده برای زنگ ضد فولاد صنایع و کردن دم غذا، غذایی، مواد پردازش مانند است، حیاتی بهداشت گاهی و روز هر کردن تمیز که دلیل این به تنها نه است، مناسب شیمیایی کمتر که دلیل این به بلکه است، اسان شیمیایی کننده تمیز مواد با اوقات این در عملکرد که است داده نشان آزمایشات است باکتری رشد مستعد است سرامیک و شیشه همانند زمینه.



نونه کاربرد
فولادی های
زنگ ضد

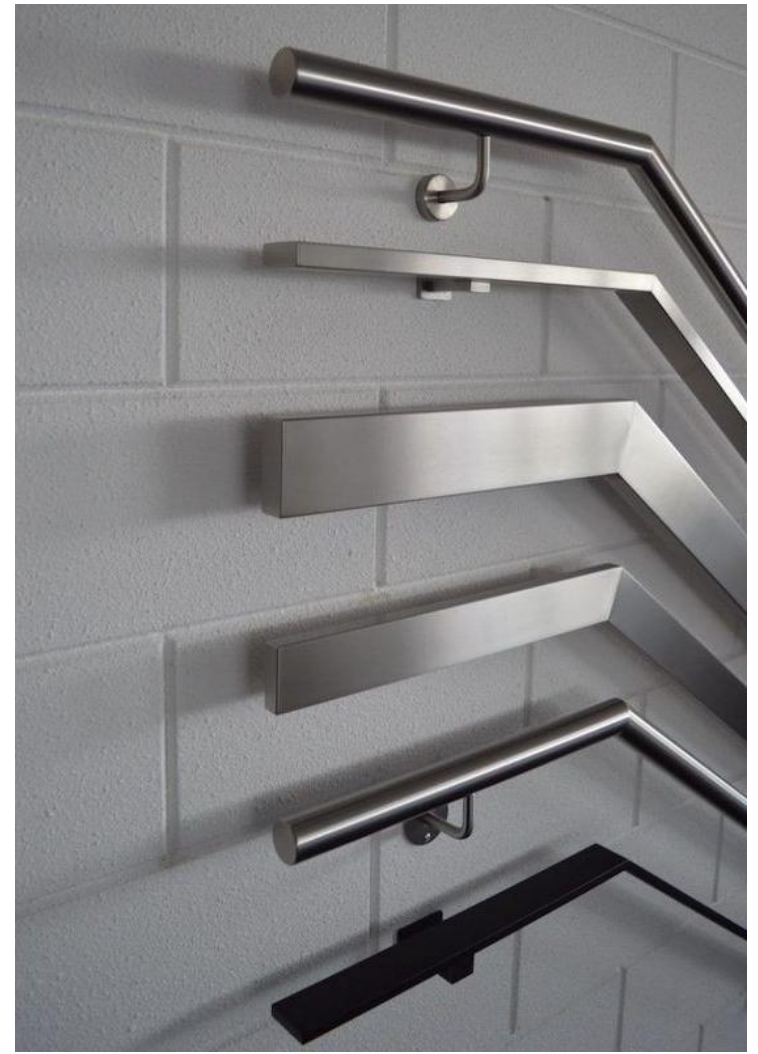

زنگ ضد فولاد دسته

و است خوب سایش برابر در مقاومت و خوردگی برابر در مقاومت این
است مناسب سایش برابر در مقاومت و بالا مقاومت با موارد برای



زنگ ضد فولاد دسته

و است خوب سایش برابر در مقاومت و خوردگی برابر در مقاومت این
است مناسب سایش برابر در مقاومت و بالا مقاومت با موارد برای



زنگ ضد فولاد دسته

و است خوب سایش برابر در مقاومت و خوردگی برابر در مقاومت این است مناسب سایش برابر در مقاومت و بالا مقاومت با موارد برای

زنځ ضد فولادی های قفسه

- پشتیبانی سازی سفارشی
- نیست اسان خوردگی
- در مقاوم و سایش برابر در مقاوم سازی فشرده برابر
- چندگانه سازی ذخیره
- العاده فوق بار تحمل
- منظوره چند اشکال



زنگ ضد فولاد خانه دکور

- پشتیبانی سازی سفارشی
- سالم و زیست محیط با سازگار
- سایش و لکه برابر در مقاوم
- در مقاوم و آتش برابر در مقاوم
بالا حرارت درجه برابر
- ساده و براق
- منظوره چند اشکال

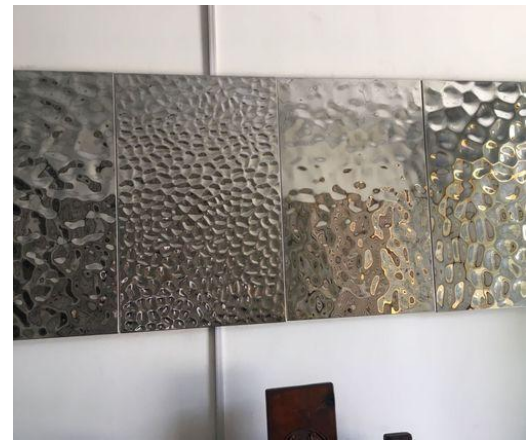



اشپزخانه تمیز و تر



اشپزخانه اشپزخانه



اشپزخانه ظروف



اشپزخانه محصولات زنک ضد فولاد

های محیط در طولانی عمر بنابراین است، خوبی گالوانیک و شیمیایی مقاومت دارای زنک ضد فولاد سطح یک با پایین، و بالا دمای شرایط دو هر در خوبی ثبات دارای زنک ضد فولاد دارد خورنده مختلف ندارد نیاز زیادی نگهداری و تعمیر و کردن، تمیز برای اسان صاف،

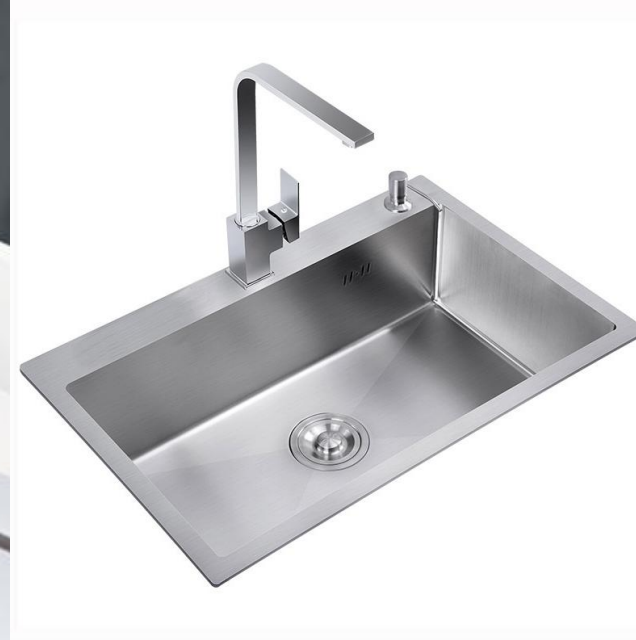

زنگ ضد فولاد اشپزخانه سینک

فولاد چنگال و کارد زنک ضد

- پشتیبانی سازی سفارشی
- سالم و زیست محیط با سازگار
- سایش و لکه برابر در مقاوم
- در مقاوم و آتش برابر در مقاوم
بالا حرارت درجه برابر
- ساده و براق
- منظوره چند اشکال

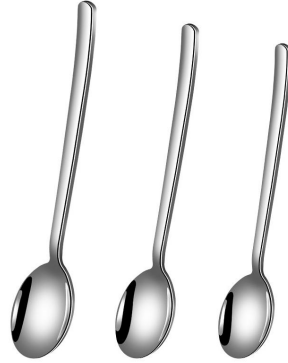

اشپزخانه ظروف زنگ ضد فولاد

- پشتیبانی سازی سفارشی
- نیست اسان پوشیدن
- قوی بار تحمل
- طولانی عمر
- دارد وجود زیادی استفاده موارد

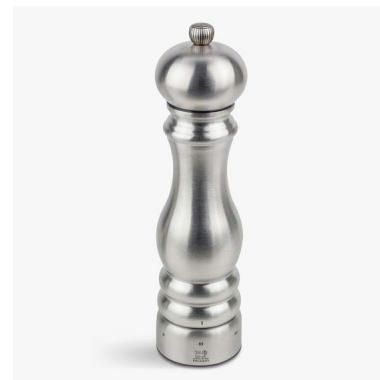

اشپزخانه تجهیزات زنک ضد فولاد

- پشتیبانی سازی سفارشی
- نیست اسان پوشیدن
- قوی بار تحمل
- طولانی عمر
- دارد وجود زیادی استفاده موارد

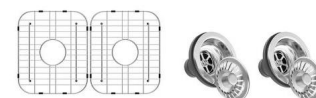
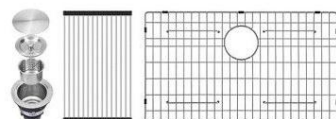
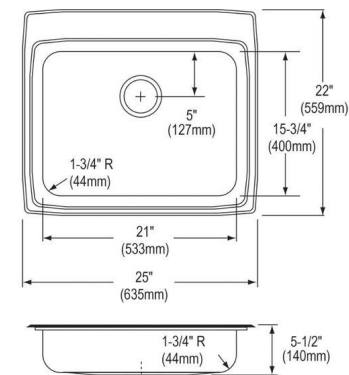

ما با تماس

Shiwan، شهر منطقه، Chancheng شهر، Foshan: ادرس
8 شماره Lanshi فلزات تجارت مرکز

اول طبقه در 30-31 شماره

تماس: Jinxin 18826310706 لیانگ

الکترونیک: Spanint.spanin.com



Whatsapp



WeChat



{ کنید انتخاب را ما چرا }

نگرانی بدون فروش از پس راست مو کارخانه پشتیبانی سازی سفارشی سهام از موجود

2023

Span International



مدیریت شرکت Foshan Zhongcheng
محدود مسئولیت با تامین، زنجیره

تماشای برای تشکر با